



TDA03-A2 サウンドアップキット 取扱いマニュアル

SMART STATION
ジョイン スマートステーション
CYBER STORK
REAL MATERIAL

ご使用前に必ず本書を良くお読み頂き、正しくお使い下さい。
また、本書を紛失しないよう大切に保管して下さい。

安全上のご注意

お客様や他の方々への危害および財産損害の防止のため必ずお読み下さい。

- ❗ JOYN smart station本体「J001-BK」に付属されている取扱説明書を必ず併用し、安全上のご注意を良くお読みになってから、取付作業を行って下さい。
- ❗ 本マニュアルに従って、正しく作業を行って下さい。指定以外の取付方法・部品の使用は、事故やけがの原因となる場合があります、その場合当社では一切の責任を負いかねます。
- ❗ 必ず、本製品および、J001-BK付属の部品を、指定通りにご使用下さい。指定外の部品を使用すると、機器内部・外部、そのほか部品を傷めたり、固定が外れたりして危険です。

機能について

下記をご了承ください。

※ディスプレイオーディオを以下「DA」と省略表記させていただきます。

👉 J001-BKには、Bluetoothのないナビ・オーディオへの機能追加ができるようにBluetooth機能が搭載されています。DAにはBluetooth機能があるため不要な機能です。別紙「初期設定」の説明に従ってご使用ください。

👉 サウンドアップキット接続後も、モードの切り替えによりJ001-BKのBluetooth機能の使用は可能ですが、Bluetoothモード時は、DAからの信号入力が遮断され、DAの音声が出なくなります。ご了承ください。(Bluetooth機能は、別途J001-BK付属の取扱説明書をご覧ください。)

👉 J001-BK装着後は、ナビ音声・ETC・操作音の音量が大きくなります。DAの設定画面から、各音声案内の音量設定を調節してください。

【TDA03-A2 は、14 型有機 EL 後席ディスプレイ装着車「後席個別再生」に対応】

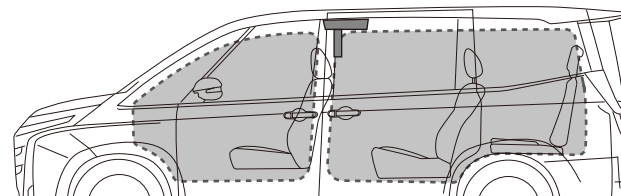

JOYN **A** で前席、JOYN **B** で後席を使用し、異なる AV ソースを再生できる後席個別再生機能を活かすことが出来ます。また、1 台使いではできなかった前後フェーダー調整も可能になります。

構成品一覧

※J001-BK JOYN本体・コントローラー別送

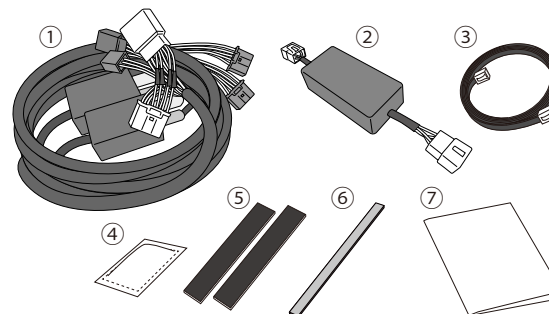

- ① サウンドアップハーネス
- ② 専用ハイパスフィルター(品番：F330A)
- ③ コントローラー接続LANケーブル × 2
- ④ 脱脂クリーナー
- ⑤ マジックテープ(オスメス)
- ⑥ コントローラー固定用両面テープ
- ⑦ 取扱説明書各種

構成部品と接続の説明

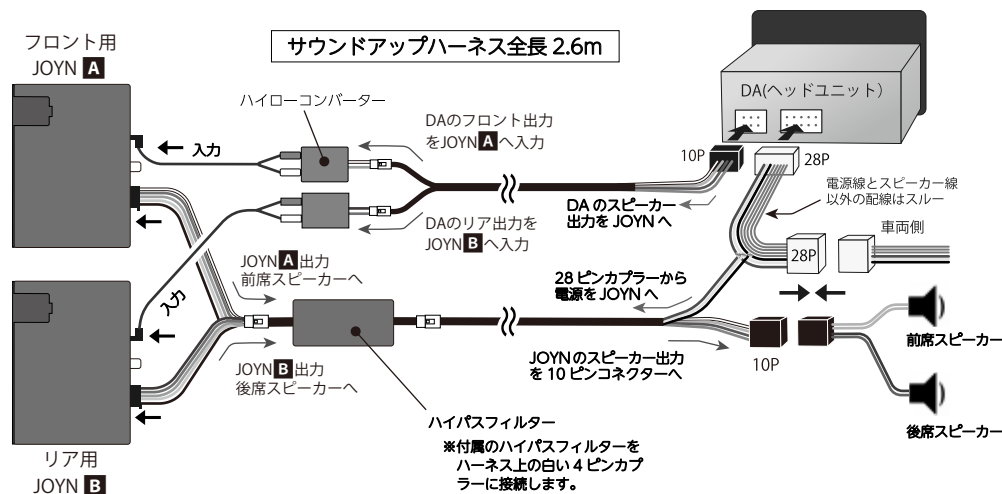

DA裏側の接続

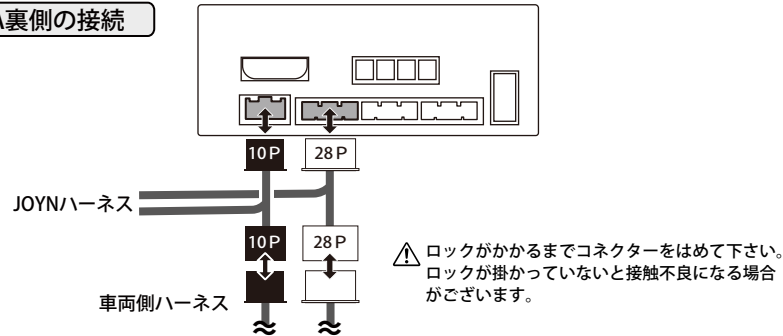

本体背面の接続

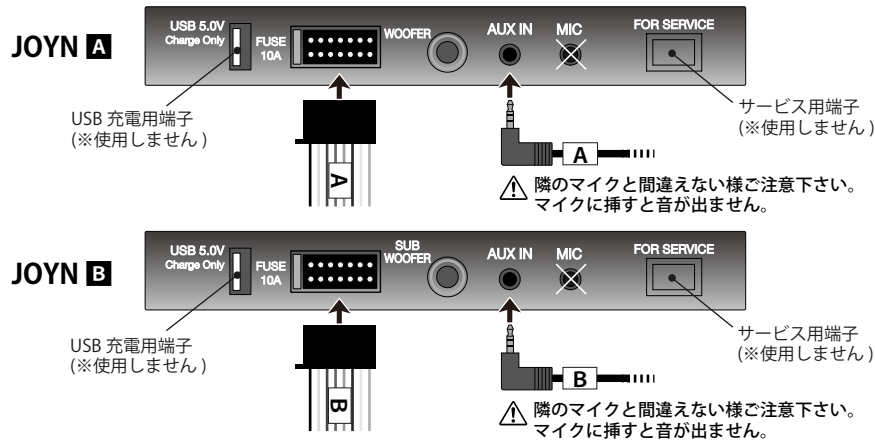

ハイパスフィルターについて

上の図、本体背面の接続時に、合わせて付属のハイパスフィルターを接続して下さい。JOYN本体に挿す黒い電源コネクタ付近に、接続用の白い4ピンケーブルがあります。

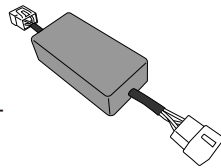

120Hz以下の低周波を低減させるフィルターです低音のこもり感を低減し、アタック感が際立つキレのある低音にします。(ハイパス=ローカットの意)

車両部品の取り外し

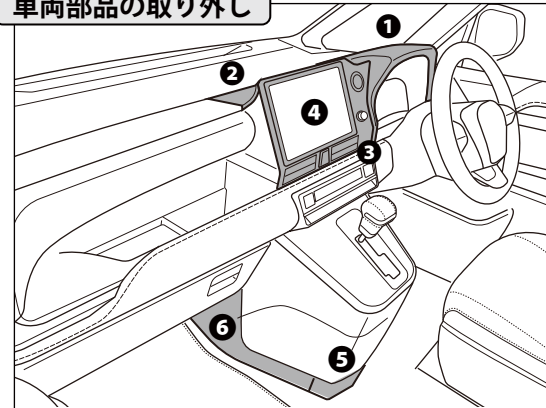

- ①メーターフード
 - ②オーディオアップパネル
 - ③オーディオクラスターパネル
 - ④ディスプレイオーディオユニット
 - ⑤フィニッシュプレート
 - ⑥フロアカーペットカバーパネル
- ※90系ノア・ヴォクシーは運転席側を外します。
※コンソールボックス一体型の場合は、⑤⑥が異なります。(着脱概要参照)

アドバイス

助手席側のコンソール内部は配線スペースが狭いため、運転席側内部を通すと配線がしやすいです。図のフロアカーペットパネルは助手席側を示していますが、運転席側を外し作業を行って下さい。

着脱概要 ※説明文中の(ツメ)(ボルト)は、パネル・DAの固定の方法を表示しています。

ディスプレイオーディオ(DA)側



①メーターフードを手で引き抜きます。(ツメ)パネル奥の点線部に指先を掛け引き抜くが、外しにくい場合は、内張り外しをご使用します。

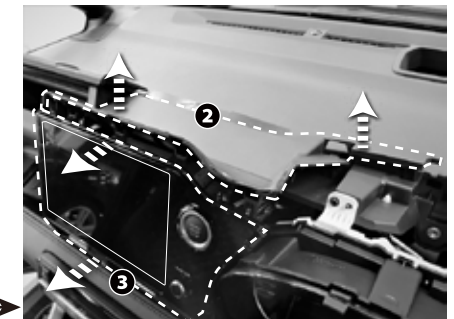

②オーディオアップパネルと③クラスターパネルを外します。(ツメ) ※クラスターパネル裏スタータースイッチのコネクタを外して下さい。



④DAを外します。(ボルト)上向きに10mmの六角が4ヶ所あります。

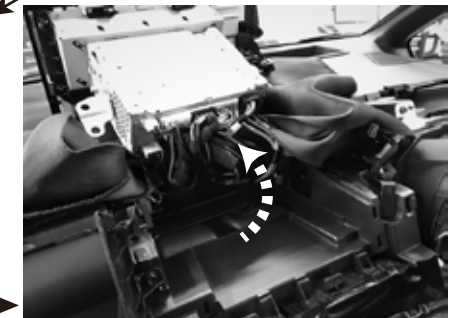

DAはダッシュボード上に置き、接続作業を行います。布を敷くなど傷を防止して下さい。

取付概要

作業前に必ずご確認ください

- ⚠️ 作業の際は、バッテリーの⊖マイナス端子を外して作業を行って下さい。通電状態のまま作業を行うと、ショートによる機器破損の原因になります。
- ⚠️ 傷防止のため、作業部周辺・着脱部品は、カバーや保護テープで保護して下さい。
- ⚠️ 脱落・剥がれ防止の為、付属の脱脂クリーナーで貼付け箇所表面を洗浄して下さい。

必要工具

内張り外し、10mm六角ソケットレンチ、ハサミ、保護テープ・布、配線ガイドワイヤー

JOYN 設置場所側

コンソールボックス分離タイプの場合



コンソールボックス一体型の場合

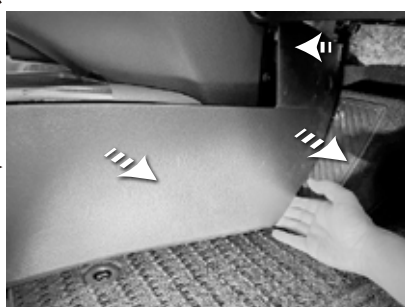
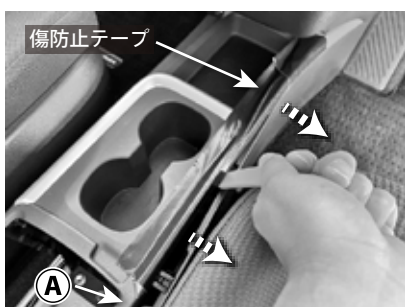
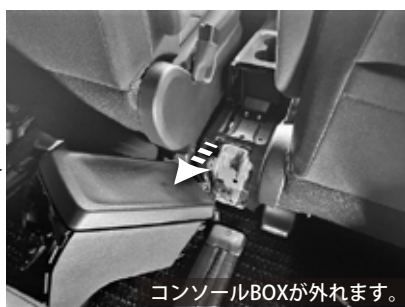

運転席側コンソール側面パネルを内張はがしで外して行きます。(ツメ) ①の位置でパネルを裏側から押し出し、きっかけを作れます。

パネルの前方も外し、運転席側のコンソール側面パネル全体を取り外します。(ツメ) これですべて設置場所へアクセスできます。

本体設置・配線経路

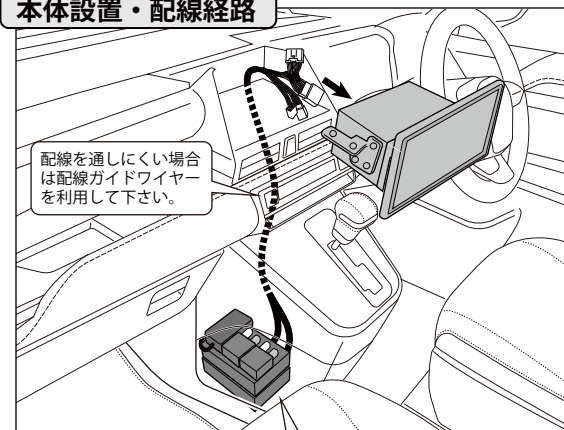

JOYN本体をコンソール内部のユニット上部、又はカーペット面に設置します。

⚠️ ご注意

接触不良防止の為、コネクタ・端子はロックするところまで押し、確実に接続して下さい。

JOYN本体および、構成部品を、付属のマジックテープで固定・設置して下さい。

AUX端子抜け防止の為AUX端子を、付属のウレタンフォームで巻いて下さい。

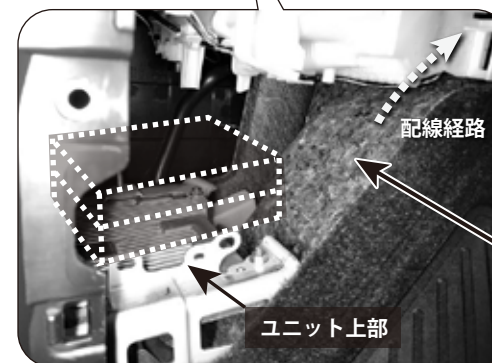
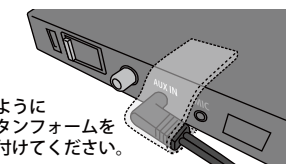

初期設定

サウンドアップハーネス接続後、コントローラーを付属のLANで接続します。
コントローラー接続後、通电して以下の手順を行います。

コントローラーを接続



⚠️ ご注意

コントローラー(LANケーブル)は通电前に接続して下さい。

通电後に接続すると保護機能が働き、ボタン操作ができません。(grooveボタンだけ点灯状態になります)

↓
その場合は、一度ACC・IG OFFで電源を落とし、先にコントローラーを接続してから通电して下さい。

↓
それでも操作ができない場合は、JOYN本体の電源コネクタを抜き、コントローラー接続後、電源コネクタを差し直し、再度通电して下さい。

コントローラー表示について

※表示は電源が入ると点灯します。

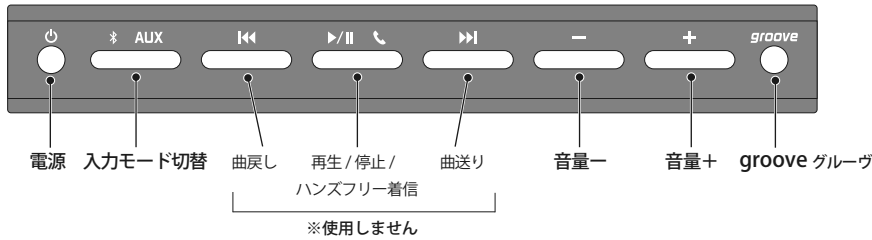

電源ボタンについて…長押しでON・OFFができます。通常 ACC/IG ON で起動する為、基本的に使用しません。

設定は、以下①→②→③の手順で行います。

① 入力モード切替

※ AUX ボタンを押し「AUX」モードに切り替えます。



AUX表示が赤点灯します。

Bluetoothのないナビ・オーディオへの機能追加ができるように、本機にはBluetooth機能が搭載されています。DAにはBluetooth機能がある為、不要な機能ですが、工場出荷状態がBluetooth接続モードになっていますので、入力モードを切り替えてご使用ください。

▲ ご注意

Bluetooth接続モード時は、DAからの信号入力が遮断されDAの音声が出ません。必ずモードを切り替えて下さい。
※Bluetooth機能については、取扱いマニュアルの「はじめに」の記載もご覧ください。

② 音量(ゲイン)設定

推奨設定の「vol.25」に設定

音量+ボタンで25に合わせます (音量ステップ数は40がMAX・工場出荷時は20になっています)



+ボタン
5回押し

※音量設定後はディスプレイオーディオで音量調整して下さい。

👉 ボリュームの確認方法

音量に数字表示がありません。音量位置の確認は下記をご参照下さい。

「-」 ボタンを回数押し/長押しを続けると「-表示」が点滅… vol.0 (min)
「+」 ボタンを押し続けると「+表示」が点滅 …………… vol.40 (max)



vol.25にする場合、
+ボタンを 25回押し

③ groove設定

推奨設定の「ラウドネス」に設定

工場出荷時の状態は「フラット」です。状態はイルミの点灯状態で確認して下さい。



groove機能は、J001-BKにプリセットされているイコライジング機能です。

👉 アドバイス

走行中も気持ちよく聴こえの良いラウドネスがおすすめ。

👉 推奨設定一覧

J001-BK JOYN 本体

JOYN音量 vol.25

JOYN grooveモード

ラウドネス

ディスプレイオーディオ「音設定」

イコライザー設定

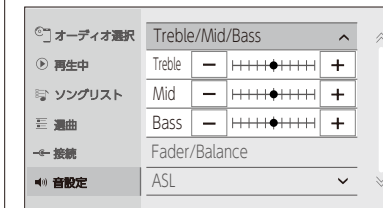

Trebleセンター / Midセンター / Bassセンター

上記推奨ですが、お好みでイコライザー調整をして下さい。

フェーダー/バランス

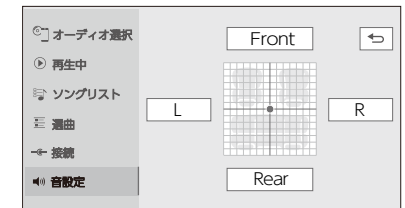

センター

DA から J001-BK へはフロント 2ch 入力の為、前後フェーダーが機能しません。センターより後ろにフェーダーを振ると音が小さくなります。

👉

初期設定後のコントローラー設置は任意です。

初期設定後、コントローラーを外しても構いません。最後に行ったvol.・groove設定を記憶されます。(初期化した場合はリセットされます)

メンテナンス/初期化

「トラブルシューティング」に基づき必要時に行って下さい。設定は付属のコントローラーで行います。初期化後は設定がリセットされます。

①入力モード切替 ②音量 ③grooveモードの再設定が必要です。以下に従い再設定して下さい。

— JOYN 本体の初期化 工場出荷状態に初期化（リセット）する方法です。 —

3つのボタンを長押し



同時長押し

工場出荷状態
 入力モード : Bluetooth
 音量 : 20step
 Groove モード : フラット

△ご注意
 リセット後は上記の工場出荷状態に戻ります。前項「初期設定」に従い、JOYN 本体の再設定を行って下さい。

3つのボタンを同時に長押しして下さい。一旦LEDがすべて消えリセット完了です。自動で再起動しますが、万一、自動で起動しない場合は、電源ボタン長押しで再起動して下さい。

保護回路について 異常を検知した場合、保護回路が働きセーブモードになります。

⏻ 電源ボタンが点滅します。状態によって点滅状態も変わります。

点滅状態	原因	対処
早い	電圧異常・過電流	車両への影響にご注意し状態をご連絡下さい。
早い	スピーカーケーブルへの瞬間的な過大出力やショート発生。	スピーカーケーブル確認。或いは音量を下げ本機の再起動します。
ゆっくり	アンプ温度が過剰に上昇	音量を下げ、本機の再起動を行って下さい。

トラブルシューティング

故障かな？と思ったら

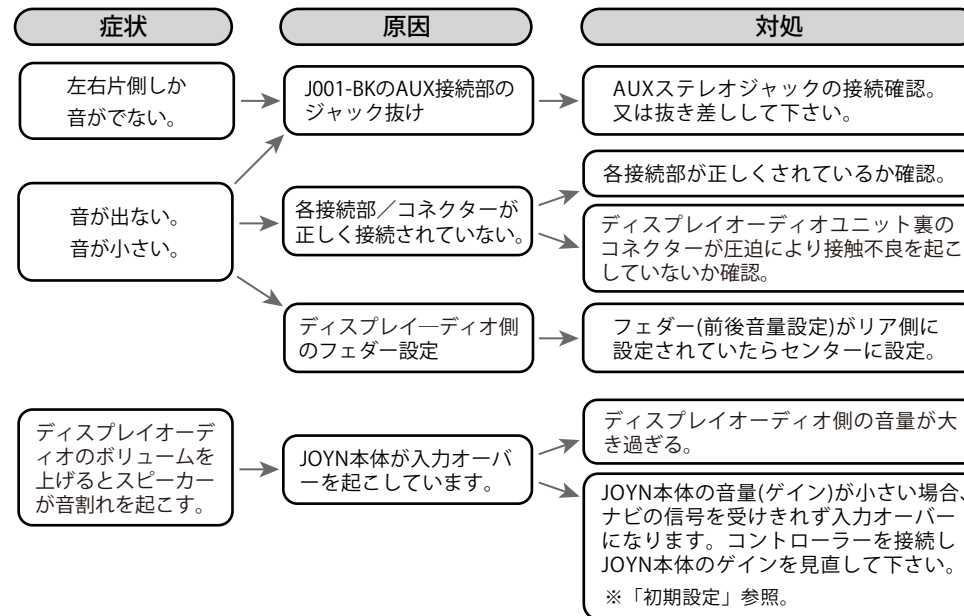
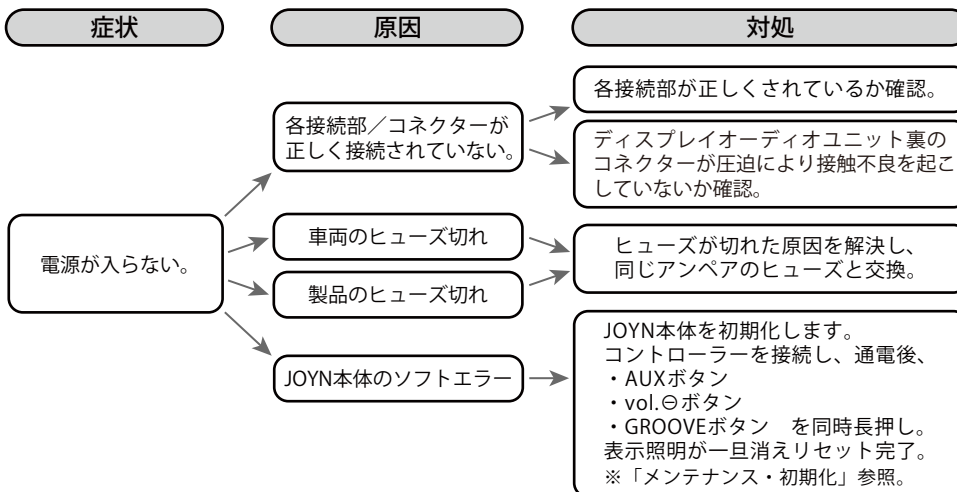

上の表にて問題が解決できなかった場合は、販売店・弊社まで、お問い合わせ下さい。
 修理・保証につきましては、下記「保障とアフターサービス」をお読み下さい。

保証とアフターサービス

- 保証に必要なもの
 ご購入年月日、ご購入先が分かる、販売店レシートや納品書・領収書をご用意ください。またそれらの書類は、保証期間中のご対応時に必要です。必ず保管してください。
- 保証期間
 この製品の保証期間は、お買い上げ日より1年間です。
- 修理について
 故障が生じた場合は、保証書に記載してある当社保証規定に基づき修理いたします。お買い上げの販売店または弊社にご連絡ください。発送になる場合は、送料はお客様負担となります。(保証期間内含む)
- 保証期間経過後の修理について
 お見積もり後に、部品があり、修理可能な場合は修理対応いたします。お買い上げの販売店または弊社にご連絡ください。
- 保証外
 車から取り外す際の時間、工賃、その他への影響については一切の責任を負いかねます。保証は、該当製品のみに適応となります。