



SMART STATION
ジョイン スマートステーション
CYBER STORK
REAL MATERIAL

TDA01-A サウンドアップキット 取扱いマニュアル

ご使用前に必ず本書を良くお読み頂き、正しくお使い下さい。
また、本書を紛失しないよう大切に保管して下さい。

安全上のご注意

お客様や他の方々への危害および財産損害の防止のため必ずお読み下さい。

- JOYN smart station本体「J001-BK」に付属されている取扱説明書を必ず併用し、安全上のご注意を良くお読みになってから、取付作業を行って下さい。
- 本マニュアルに従って、正しく作業を行って下さい。指定以外の取付方法・部品の使用は、事故やけがの原因となる場合があります、その場合当社では一切の責任を負いかねます。
- 必ず、本製品および、J001-BK付属の部品を、指定通りにご使用下さい。指定外の部品を使用すると、機器内部・外部、そのほか部品を傷めたり、固定が外れたりして危険です。

機能について

下記をご了承ください。

※ディスプレイオーディオを以下「DA」と省略表記させていただきます。

J001-BKはヘッドユニット (DA) からの信号入力が入力のため、装着後は、フェダー (前後音量調整機能)、後席個別再生機能は使用できなくなります。

J001-BKには、Bluetoothのないナビ・オーディオへの機能追加ができるようにBluetooth機能が搭載されています。DAにはBluetooth機能があるため不要な機能です。別紙「初期設定」の説明に従ってご使用ください。

サウンドアップキット接続後も、モードの切り替えによりJ001-BKのBluetooth機能の使用は可能ですが、Bluetoothモード時は、DAからの信号入力が遮断され、DAの音声がなくなります。ご了承下さい。(Bluetooth機能は、別途J001-BK付属の取扱説明書をご覧ください。)

J001-BK装着後は、ナビ音声・ETC・操作音の音量が大きくなります。DAの設定画面から、各音声案内の音量設定を調節してください。

構成品一覧

※J001-BK JOYN本体・コントローラー別途

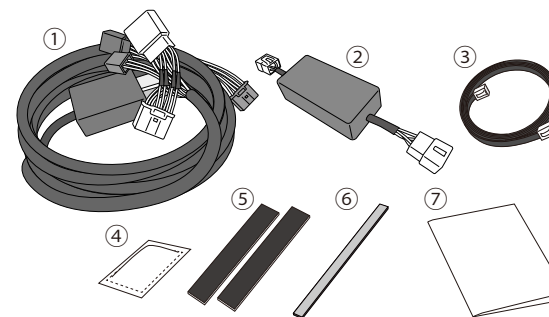

- ① サウンドアップハーネス
- ② 専用ハイパスフィルター(品番：F330A)
- ③ コントローラー接続LANケーブル
- ④ 脱脂クリーナー
- ⑤ マジックテープ(オスメス)
- ⑥ コントローラー固定用両面テープ
- ⑦ 取扱説明書各種

構成部品と接続の説明

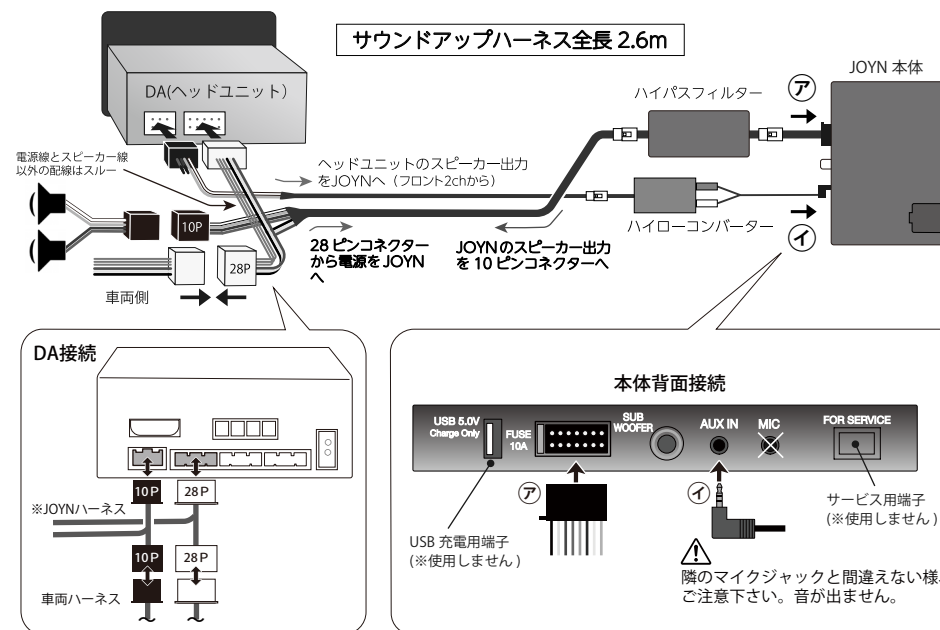

付属のハイパスフィルターについて

上の図⑦の、JOYN本体に黒い電源コネクタを差し込む際に、合わせて付属のハイパスフィルターを接続してください。
⑦の黒い電源コネクタ付近に、ハイパスフィルター接続用の白い4ピンカラーがあります。

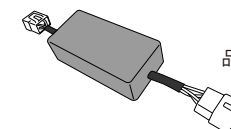

120Hz以下の低周波を低減させるフィルターです。
(ハイパス=ローカットの意)
低音のこもり感を低減し、アタック感が際立つクレのある低音にします。

取付概要

作業前に必ずご確認ください

- ⚠ 作業の際は、バッテリーの⊖マイナス端子を外して作業を行って下さい。
通電状態のまま作業を行うと、ショートによる機器破損の原因になります。
- ⚠ 傷防止のため、作業部周辺・着脱部品は、カバーや保護テープで保護して下さい。
- ⚠ 脱落・剥がれ防止の為、付属の脱脂クリーナーで貼付け箇所表面を洗浄して下さい。

必要工具

内張り外し、10mm六角ソケットレンチ、ハサミ、保護テープ・布、配線ガイドワイヤー

取扱い説明書ダウンロードページで、
210系カローラの画像入り手順書公開しています→



車両部品の取り外し

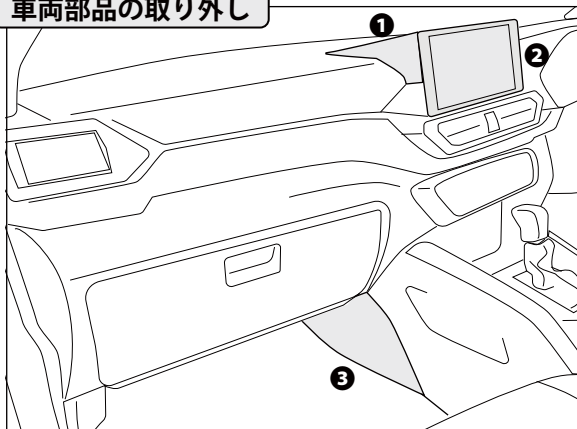

- ① オーディオアッパーパネル
(※周辺パネルは車両により異なります)
- ② ディスプレイオーディオユニット
- ③ コンソール側サイドカウル
(車種により形状は異なります)

アドバイス

脱着、オーディオ周辺パネルなど車種により異なります。各車のサービスマニュアル等を参照し、車両部品の脱着をして下さい。

本体設置・配線経路

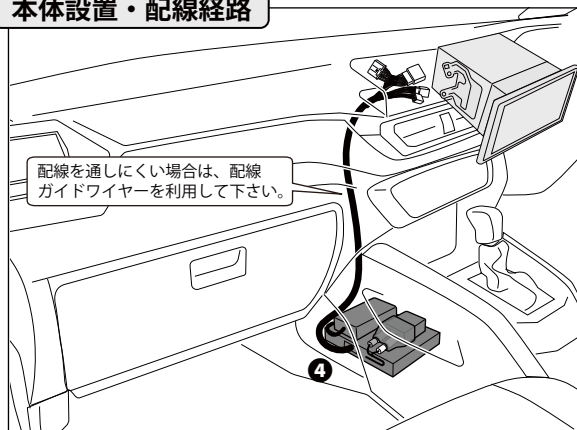

配線を通しにくい場合は、配線ガイドワイヤーを利用して下さい。

- ④ JOYN本体・構成部品をコンソール内部のフロア面に設置します。

⚠ ご注意

接触不良防止の為、コネクタ・端子はロックするところまで押し、確実に接続して下さい。

JOYN本体および、構成部品を、付属のマジックテープで固定・設置して下さい。

AUX端子抜け防止の為AUX端子を、付属のウレタンフォームで巻いて下さい。



図のようにウレタンフォームを巻き付けてください。

コンソール内に設置できない場合

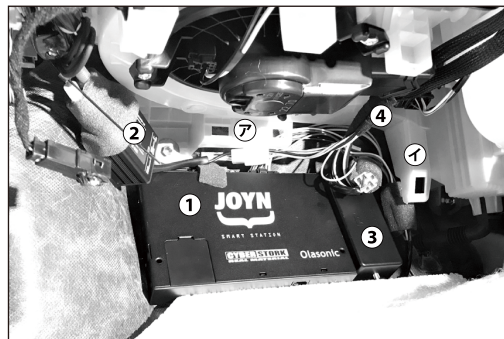

キックパネル・グローブボックス下アンダーカバー・サイドカウル等を外し、フロアカーペット下に付属マジックテープを使用し固定します。

- ① JOYN 本体
- ② ハイローコンバーター
- ③ ハイパスフィルター
- ④ ハーネス

⚠ ご注意

・②③のアンダーカバーやサイドカウルの差し込み口などに、配線が干渉しないよう、ご注意ください。

初期設定

サウンドアップハーネス接続後、コントローラーを付属のLANで接続します。
コントローラー接続後、通電して以下の手順を行います。

コントローラーを接続



付属LANケーブルで接続

⚠ ご注意

コントローラー(LANケーブル)は通電前に接続して下さい。

通電後に接続すると保護機能が働き、ボタン操作ができません。(grooveボタンだけ点灯状態になります)

↓

その場合は、一度ACC・IG OFFで電源を落とし、先にコントローラーを接続してから通電して下さい。

↓

それでも操作ができない場合は、JOYN本体の電源コネクタを抜き、コントローラー接続後、電源コネクタを挿し直し、再度通電して下さい。

コントローラー表示について

※表示は電源が入ると点灯します。

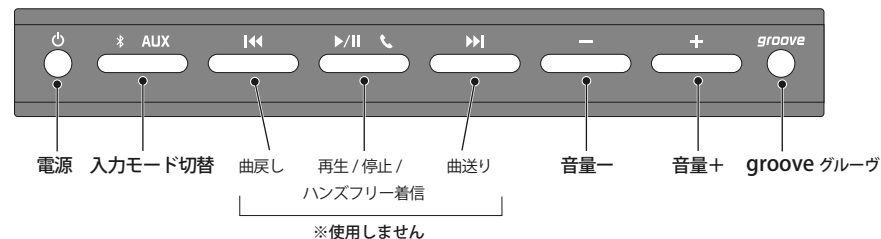

電源 入力モード切替 曲戻し 再生/停止/ハンズフリー着信 曲送り 音量- 音量+ groove グルーヴ

※使用しません

電源ボタンについて…長押しでON・OFFができます。通常ACC/IGONで起動する為、基本的に使用しません。

設定は、以下①→②→③の手順で行います。

① 入力モード切替

※ **AUX** ボタンを押し「AUX」モードに切り替えます。



AUX表示が赤点灯します。

Bluetoothのないナビ・オーディオへの機能追加ができるように、本機にはBluetooth機能が搭載されています。DAにはBluetooth機能がある為、不要な機能ですが、工場出荷状態がBluetooth接続モードになっていますので、入力モードを切り替えてご使用ください。

⚠️ ご注意

Bluetooth接続モード時は、DAからの信号入力が遮断されDAの音声が出ません。必ずモードを切り替えて下さい。※Bluetooth機能については、取扱マニュアルの「はじめに」の記載もご覧ください。

② 音量(ゲイン)設定

推奨設定の「25」に設定

音量＋ボタンで25に合わせます(音量ステップ数は40がMAX・工場出荷時は20になっています)



※音量設定後は、DA・ステアリングスイッチで音量調整して下さい。

ボリュームの確認方法

音量に数字表示がありません。音量位置の確認は下記をご参照下さい。

「-」ボタンを回数押し/長押しを続けると「-表示」が点滅… vol.0 (min)
 「+」ボタンを押し続けると「+表示」が点滅 …………… vol.40 (max)

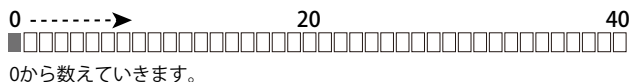

0から数えていきます。

③ groove設定

推奨設定の「ラウドネス」に設定

工場出荷時の状態は「フラット」です。状態はイルミの点灯状態で確認して下さい。

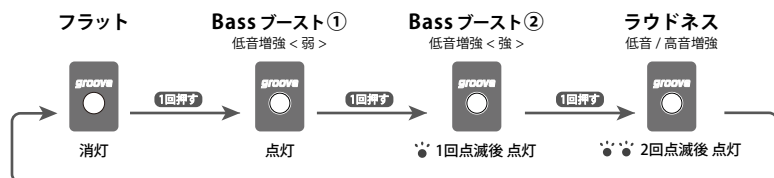

groove機能は、J001-BKにプリセットされているイコライジング機能です。

👉 アドバイス

走行中も気持ちよく聴こえの良いラウドネスがオススメです。

初期設定後の音調整は、お好みでDAの音設定(イコライザー)で行って下さい。



推奨設定 (弊社推奨設定です。お好みに合わないときは調整してください。)

J001-BK JOYN 本体

JOYN音量 **vol.25** / JOYN grooveモード **ラウドネス**

ディスプレイオーディオ「音設定」

イコライザー設定

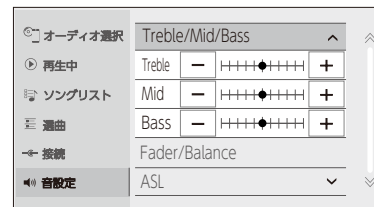

Trebleセンター / Mid センター / Bass センター

上記推奨ですが、お好みでイコライザー調整をして下さい。

フェダー / バランス

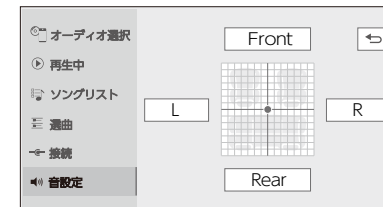

センター

DAからのJ001-BKへの信号入力がフロント2chの為、前後フェダーが機能しません。センターより後ろにフェダーを振ると音が小さくなります。

初期設定後のコントローラー設置は任意です。

初期設定後、コントローラーを外しても構いません。
 最後に行ったvol.・groove設定を記憶し、ACC・エンジン始動で起動します。

メンテナンス/初期化

「トラブルシューティング」に基づき、必要時に行って下さい。付属のコントローラーで行います。初期化後は設定がリセットされます。①入力モード切替 ②音量③grooveモードの再設定が必要です。以下に従い再設定して下さい。

— JOYN 本体の初期化 —

工場出荷状態に初期化(リセット)する方法です。

3つのボタンを長押し

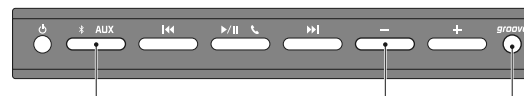

同時長押し

3つのボタンを同時に長押しして下さい。一旦LEDがすべて消えリセット完了です。自動で再起動しますが、万一、自動で起動しない場合は、電源ボタン長押しで再起動して下さい。

工場出荷状態

入力モード : Bluetooth
 音量 : 20step
 Grooveモード : フラット

⚠️ ご注意

リセット後は左記工場出荷状態に戻ります。前項「初期設定」に従い、JOYN本体の再設定を行って下さい。

保護回路について 異常を検知した場合、保護回路が働きセーブモードになります。

🔌 電源ボタンが点滅します。状態によって点滅状態も変わります。

| 点滅状態 | 原因 | 対処 |
|------|-----------------------------|--------------------------------|
| 早い | 電圧異常・過電流 | 車両への影響にご注意し状態をご連絡下さい。 |
| 早い | スピーカーケーブルへの瞬間的な過大出力やショート発生。 | スピーカーケーブル確認。或いは音量を下げ本機の再起動します。 |
| ゆっくり | アンプ温度が過剰に上昇 | 音量を下げ、本機の再起動を行って下さい。 |

トラブルシューティング

故障かな？と思ったら

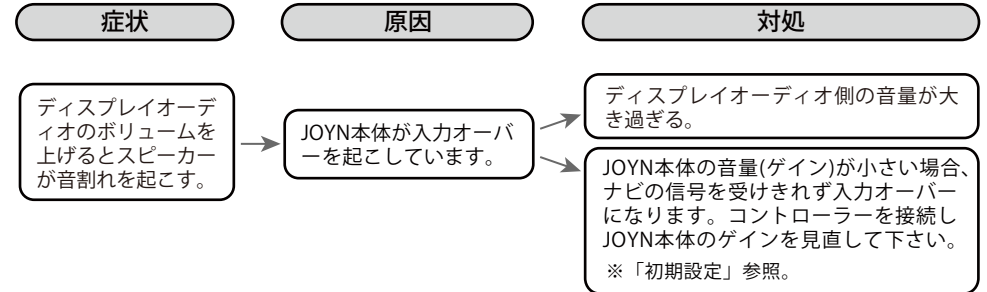
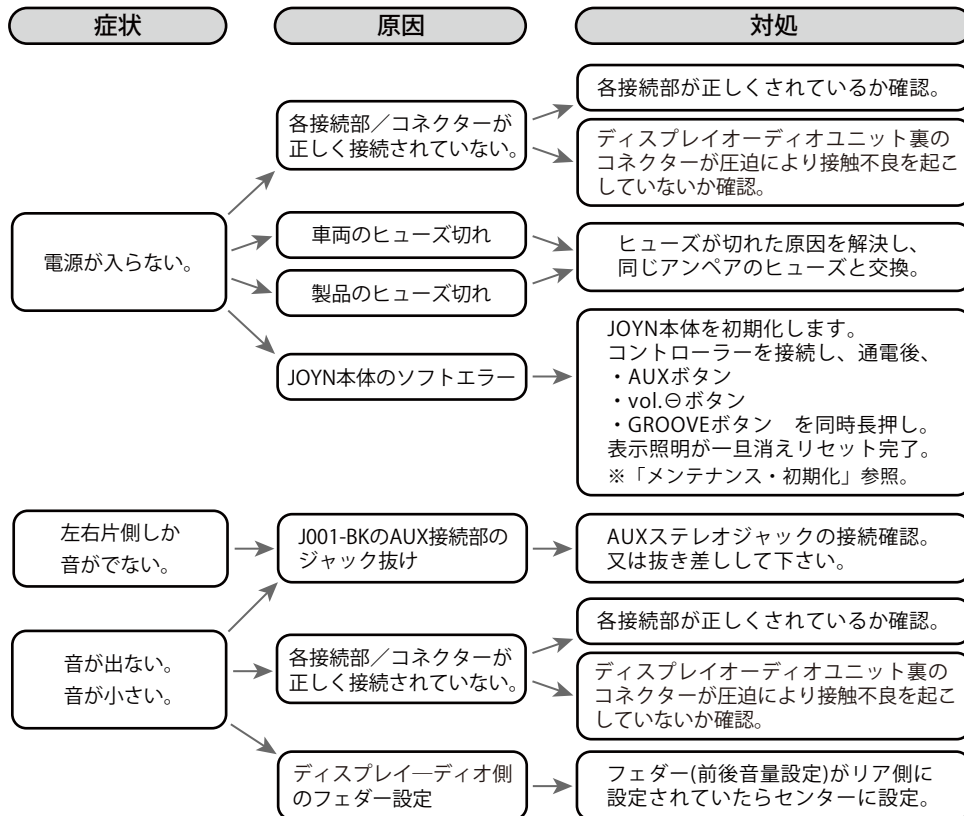

上の表にて問題が解決できなかった場合は、販売店・弊社まで、お問い合わせ下さい。
修理・保証につきましては、下記「保障とアフターサービス」をお読み下さい。

保証とアフターサービス

- 保証に必要なもの**
 ご購入年月日、ご購入先が分かる、販売店レシートや納品書・領収書をご用意ください。またそれらの書類は、保証期間中のご対応時に必要です。必ず保管してください。
- 保証期間**
 この製品の保証期間は、お買い上げ日より1年間です。
- 修理について**
 故障が生じた場合は、保証書に記載してある当社保証規定に基づき修理いたします。お買い上げの販売店または弊社にご連絡ください。発送になる場合は、送料はお客様負担となります。(保証期間内含む)
- 保証期間経過後の修理について**
 お見積もり後に、部品があり、修理可能な場合は修理対応いたします。お買い上げの販売店または弊社にご連絡ください。
- 保証外**
 車から取り外す際の時間、工賃、その他への影響については一切の責任を負いかねます。保証は、該当製品のみに適応となります。