



NSK01-B サウンドアップキット 取扱いマニュアル

SMART STATION
ジョイン スマートステーション
CYBERSTORK
REAL MATERIAL

ご使用前に必ず本書を良くお読み頂き、正しくお使い下さい。
また、本書を紛失しないよう大切に保管して下さい。

安全上のご注意

必ずお守りください

お客様や他の方々への危害および財産損害の防止のため、以下を必ずお読み下さい。

- JOYN smart station本体「J001-BK」に付属されている取扱説明書を必ず併用し、安全上のご注意を良くお読みになってから、取付作業を行って下さい。
- 本マニュアルに従って、正しく作業を行って下さい。指定以外の取付方法・部品の使用は、事故やけがの原因となる場合があります、その場合当社では一切の責任を負いかねます。
- 必ず、本製品および、J001-BK付属の部品を、指定通りにご使用下さい。指定外の部品を使用すると、機器内部・外部、そのほか部品を傷めたり、固定が外れたりして危険です。

作業前に必ずご確認ください

- 作業の際は、バッテリーの⊖マイナス端子を外して作業を行って下さい。
通電状態のまま作業を行うと、ショートによる機器破損の原因になります。
- オプション装着車の場合、裏面「参考取付け手順」どおり製品を設置できない場合があります。
シートヒーター設定車の場合、ヒーターユニットがシート下にある為、シート下に設置できません。
助手席足元奥など、安全の確保が可能な任意の場所に設置・固定をお願い致します。

はじめに

下記をご了承ください。

- J001-BKはヘッドユニット(ナビ・オーディオ)からの信号入力が入力のため、装着後は、フェダー(前後音量調整機能)、後席個別再生機能は使用できなくなります。
- J001-BKには、パワーアンプ機能のほかに、Bluetoothオーディオデッキとして使用する用途のためにBluetooth接続機能が付いていますが、基本的にサウンドアップキットでの使用の際はJ001-BKのBluetooth機能は使用しません。裏面「初期設定」のご説明に従ってご使用ください。
- サウンドアップキット接続後も、モードの切り替えによりBluetooth機能のご使用は可能ですが、Bluetooth接続モード時は、ヘッドユニットからの信号入力が遮断され、ナビ音声などヘッドユニットの音が出なくなります。ご了承ください。
(Bluetooth機能の詳細は、別途J001-BK付属の取扱説明書をご覧ください。)

- J001-BK装着後は、ナビ音声・ETC・操作音の音量が大きくなる場合がございます。
ナビ設定画面から、各音声案内の音量設定を調節してください。

構成品一覧

※J001-BK (JOYN本体・コントローラー) 別途

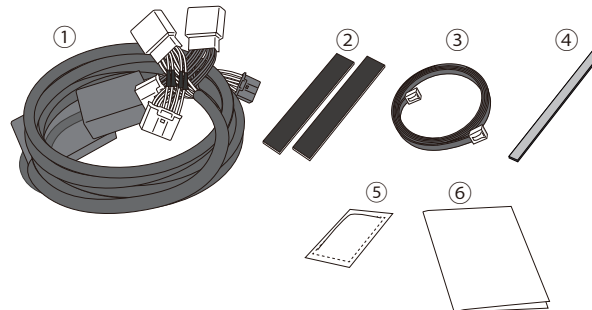

- ① サウンドアップハーネス
- ② マジックテープ(オスマス)
- ③ コントローラー接続LANケーブル
- ④ コントローラー固定用両面テープ
- ⑤ 脱脂クリーナー
- ⑥ 取扱説明書各種

構成部品と接続の説明

サウンドアップハーネス

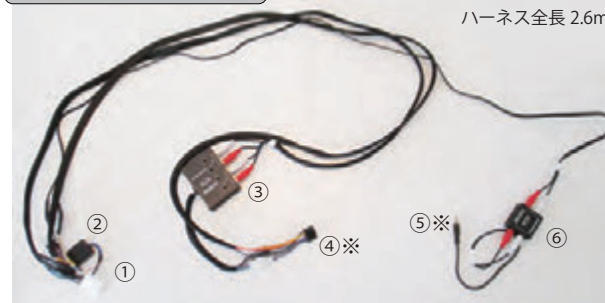

- ① 日産20ピンケーブル
※ナビとBOSEアンプに割り込み接続
- ② ポップノイズブロッカー
- ③ 4ch HILOWコンバーター
※出荷時ゲイン調整済
- ④ JOYN本体接続用ケーブル
- ⑤ 3.5mmステレオミニ端子
※J001-BK本体AUX INに接続
- ⑥ RCAノイズフィルター

本体背面

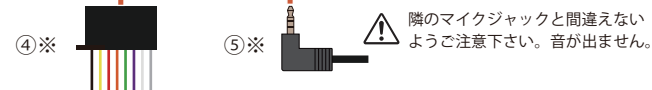

JOYN本体とコントローラー接続



付属LANケーブルで接続

⚠️ コントローラーは通電前に接続してください。

通電後に接続すると保護機能が働き、コントローラーが点灯せず機能しません。
その場合は、一度、J001-BKの電源コネクターを抜き、先にコントローラーを接続した後、電源コネクターを挿し直し、通電してください。

初期設定後、コントローラーの設置は任意です。
初期設定後、コントローラーを外しても、最後に行った設定を記憶し、ACC・エンジン始動で起動します。

1 シフトノブを外します。
反時計回りにシフトノブ全体を回
して取り外します。



2 シフトブーツパネルの内側に指を
かけて、全体を上方向へ引き抜い
ていきます。



3 シフトブーツパネル本体を取り外
します。

※サイド・フットブレーキは
しっかり効いている事をご確認下さい。



4 シフトブーツパネル裏側に接続
されているコネクター2箇所を、
取り外します。(赤○箇所)



5 4の画像拡大



6 左右のニーパッドパネルを取り外
します。



7 プラスドライバーで4箇所のネジ
(赤○箇所)を外し、ニーパッドパ
ネルをそれぞれ横方向へ引き抜く
ように取り外します。

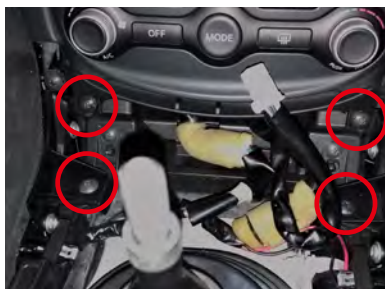

8 左右のニーパッドパネルは赤○
箇所のツメでセンターコンソール
パネルに取り付けられています。



9 純正ナビゲーションコントロール
パネル取り外しのため2箇所のネジ
(赤○箇所)をプラスドライバー
で取り外します。



10 純正ナビゲーションコントロール
パネルはパネル下部から手前方向
に引き抜くように取り外します。
シフトノブは養生しておきます。



11 純正ナビゲーションコントロー
ルパネル裏側に接続されている、
2箇所のコネクター(赤○箇所)
を取り外して、パネル全体を完全
に取り外します。



12 11のコネクター取り外し箇所の
裏側拡大。



13 純正オーディオ・エアコンコント
ロールパネル取り外しのため、4
箇所のネジ(赤○箇所)をプラス
ドライバーで取り外します。



14 純正オーディオ・エアコンコント
ロールパネル全体を、手前方向に
引き抜くように取り外します。



15 純正オーディオ・エアコンコント
ロールパネル裏側に接続されてい
るコネクターを1箇所(赤○箇所)
取り外してパネル全体を完全
に取り外します。



16 システムユニットを取り外します。
4箇所(赤○箇所)をプラスドライバで取り外します。

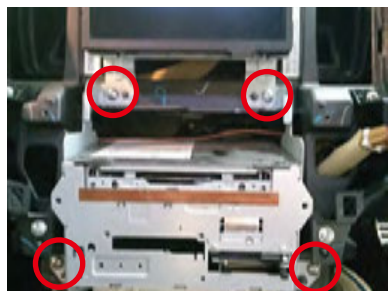

17 モニターユニットを取り外します。
2箇所(赤○箇所)のコネクター接続を取り外します。



18 オーディオユニットを取り外します。
手前方向へスライドさせながら引き抜くように取り外します。

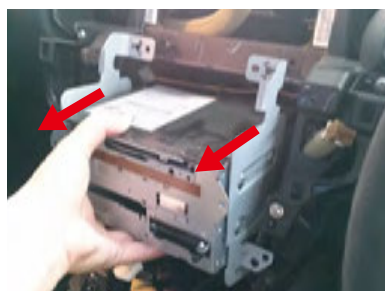

19 オーディオユニット全体を取出し、コネクター接続箇所が取り外せるようにします。

※オーディオユニットやインテリアパネルなどに傷がつかないように作業用マットを敷きます。



20 オーディオユニット裏側の純正20PINコネクター(赤○箇所)を取り外します。



21 サウンドアップキットの20PINコネクターを、純正オーディオユニットとコネクターの間に割り込ませるように接続します。

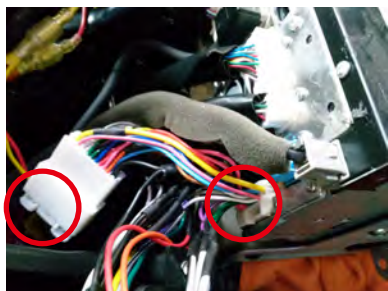

22 パネル類を戻す前に動作確認を必ず行います。JOYN SMART STATION本体は任意の場所に設置固定をお願いいたします。



ご注意ください

※サウンドアップキット使用時は既存ナビオーディオの音声出力を AUX IN から製品本体へ入力する為、コントローラーのボタンで初期設定の Bluetooth モードを AUX モードに切り替えてご使用ください。

※本手順書は弊社製品のお取付を推奨する方法でご説明しているものであり、人体・車両への安全性や責任を保証するものではありません。

※本手順書に記載の配線取り回しや各パーツの設置場所は弊社推奨であり、この限りではございません。

初期設定

接続後、①②③の手順で行います。



① 入力モードをAUXモードにする

1、初期状態は①のボタン表示は、Bluetoothマークが青く点滅しています。



J001-BKは、Bluetooth接続機能が搭載され、Bluetoothオーディオデッキとして別の用途を合わせ持っています。そのため、工場出荷状態が、Bluetooth接続モードになっています。

2、①のBluetooth/AUX切替ボタンを押し「AUX」モードに切り替えます。

左ページの画像の様に「AUX」表示が赤点灯。ナビ・オーディオからの音声信号が入力される状態になります。

② ボリュームバランス(ゲイン)設定

JOYN J001-BKのボリュームは「25」に設定（開封時のデフォルトは「20」です）

音量に数字表示がありません。音量位置の確認は下記「ボリュームボタンの説明」をご参照ください。

全ボリュームステップ数は 40 ステップです。（工場出荷時デフォルトは20ステップ）



サウンドアップキット利用時は、基本25ステップに合わせます。（+・-ボタンで調整）



※ナビ・オーディオ機種により、ホワイトノイズ（サー音）が出る場合がございます。その場合はノイズが気にならないところまで、少し下げてください。

【ボリューム位置がわからない場合の確認方法】一旦「0」にしてから数えていきます。



「-」ボタンを長押し又は押し続けると「-表示」が一度点滅します（0位置です）
反対に「+」ボタンを押し続けると「+表示」が点滅（MAX40位置です）

※JOYNのボリューム設定後は、ナビのボリュームで音量調整をし音楽などお聴きください。

③ 「groove」機能の設定

groove機能は、J001-BKにプリセットされているイコライジング機能です。走行中も聴こえの良い、LOUDNESS設定を推奨しております。 ※お好みで設定を変更もできます。モード位置はイルミの点灯状態で確認して下さい。

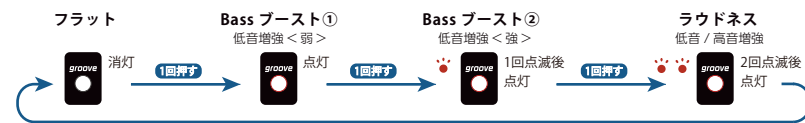

推奨設定（弊社推奨設定です。お好みに合わないときは調整してください。）

JOYN...vol.25 JOYN groove...ラウドネス ナビ側イコライザー...フラット ナビ側フェーダー/バランス...センター

初期設定後のコントローラー設置は任意です。

初期設定後、コントローラーを外しても、最後に行ったvol.・groove設定を記憶し、ACC・エンジン始動で起動します。