



18GR01 サウンドアップキット 取扱いマニュアル

SMART STATION
ジョイン スマートステーション



ご使用前に必ず本書を良くお読み頂き、正しくお使い下さい。
また、本書を紛失しないよう大切に保管して下さい。

安全上のご注意

必ずお守りください

お客様や他の方々への危害および財産損害の防止のため、以下を必ずお読み下さい。

- ❗ JOYN smart station本体「J001-BK」に付属されている取扱説明書を必ず併用し、安全上のご注意を良くお読みになってから、取付作業を行って下さい。
- ❗ 本マニュアルに従って、正しく作業を行って下さい。指定以外の取付方法・部品の使用は、事故やけがの原因となる場合があります、その場合当社では一切の責任を負いかねます。
- ❗ 必ず、本製品および、J001-BK付属の部品を、指定通りにご使用下さい。指定外の部品を使用すると、機器内部・外部、そのほか部品を傷めたり、固定が外れたりして危険です。

作業前に必ずご確認ください

- ⚠ 作業の際は、バッテリーの⊖マイナス端子を外して作業を行って下さい。
通電状態のまま作業を行うと、ショートによる機器破損の原因になります。

はじめに

下記ご了承ください。

- 👉 J001-BKはヘッドユニット(ナビ・オーディオ)からの信号入力フロント左右の2ch入力のため、装着後は、フェダー(前後音量調整機能)、後席個別再生機能は使用できなくなります。
- 👉 J001-BKには、パワーアンプ機能のほかに、Bluetoothオーディオデッキとして使用する用途のためにBluetooth接続機能が付いていますが、基本的にサウンドアップキットでの使用の際はJ001-BKのBluetooth機能は使用しません。裏面「初期設定」のご説明に従ってご使用ください。
- 👉 サウンドアップキット接続後も、モードの切り替えによりBluetooth機能のご使用は可能ですが、Bluetooth接続モード時は、ヘッドユニットからの信号入力が遮断され、ナビ音声などヘッドユニットの音が出なくなります。ご了承ください。
(Bluetooth機能の詳細は、別途J001-BK付属の取扱説明書をご覧ください。)

- 👉 J001-BK装着後は、ナビ音声・ETC・操作音の音量が大きくなる場合がございます。ナビ設定画面から、各音声案内の音量設定を調節してください。

構成品一覧

※J001-BK (JOYN本体・コントローラー) 別途

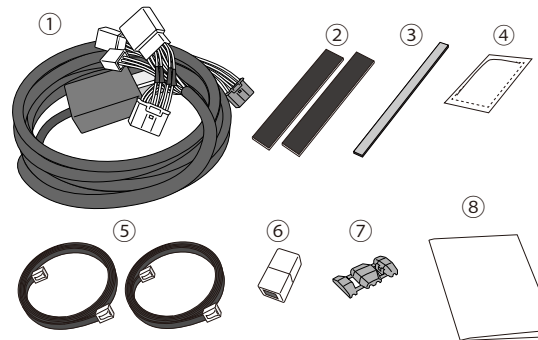

- ① サウンドアップハーネス
- ② マジックテープ(オスメス)
- ③ コントローラー固定用両面テープ
- ④ 脱脂クリーナー
- ⑤ コントローラー接続LANケーブル×2
- ⑥ LAN延長コネクタ
- ⑦ エレクトロタップ×2
- ⑧ 取扱説明書各種

構成部品と接続の説明

サウンドアップハーネス



- ① JOYN本体接続用カプラー
- ② 3.5mmステレオミニ端子
※J001-BK本体AUX INに接続
- ③ 2ch HILOWコンバーター
※JOYN専用チューニング品
- ④ 24ピンカプラー(オス・メス)
※純正アンプと車両側配線に割り込み接続
- ⑤ 常時電源・アース線
※純正アンプの20ピンカプラーの電源線に結線。

本体背面



- ①※
 - ②※
- ⚠ 隣のマイクジャックと間違えないようご注意ください。音が出ません。

JOYN本体とコントローラー接続



付属LANケーブルで接続

⚠ コントローラーは通電前に接続してください。

通電後に接続すると保護機能が働き、コントローラーが点灯せず機能しません。
その場合は、一度、J001-BKの電源コネクタを抜き、先にコントローラーを接続した後、電源コネクタを挿し直し、通電してください。

初期設定後、コントローラーの設置は任意です。
初期設定後、コントローラーを外しても、最後に行った設定を記憶し、ACC・エンジン始動で起動します。

18クラウン

取付け手順書1

1 トランクルーム内のフロアパネルを取り外します。



2 樹脂製のフロアパネルも取り外します。



3 赤○3箇所のフロアマットを留めるクリップを取り外します。



4 クリップ外しなどの専用工具を使用すると作業性が良いです。



5 トランクルーム内上部の内張りを留めるクリップとキャップも取り外します。※全3箇所ありますが、**5**では赤○2箇所。次の**6**で残り1箇所の位置をご説明します。



6 赤○位置に残り1箇所のクリップがありますので取り外します。



7 トランクルーム内上部のクリップ形状(2箇所)は、横面(赤○)に設定されているボタンを押さえながら引き抜く様に外します。

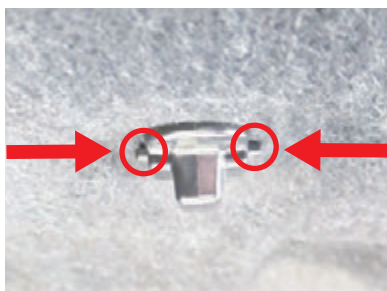

8 トランクルーム内のラゲッジランプを取り外します。正面右側の赤○箇所に、内張り剥がしなどを差し込んでツメを押しながら片側を外します。



9 赤○右のツメを押しながら片側を外す事で、赤○左のフックで引っ掛けて留めている箇所が外せます。カプラーも取り外します。



10 トランクルーム内の内張りを取り外します。最初に上部を外して、繋がっているフロアマットまですべて取り外します。



11 JOYN SMART STATION本体付属のントローラー接続用LANケーブル配線の為、助手席スcaffパネルを取り外します。(ツメのみ)



12 グローブBOX下のアンダーパネルも取り外します。赤○3箇所に、指で押さえて外すツメがあります。※配線できる程度に外します。



13 助手席側の後部座席スcaffパネルを取り外します。(ツメのみ)



14 赤○箇所の奥にトランクルームへの純正ハーネス引き込み用のサービスホールがあるので、後部座席横のパネルも取り外します。



15 赤○箇所が純正ハーネス引き込み用のサービスホールです。この場所にLANケーブルを配線します。



18クラウン

取付け手順書2

16 後部座席横のサービスホールからLANケーブルを通すと、トランクルームでは赤○箇所の辺りから取り出す事ができます。



17 **16** の内張り面を実際に外すと、LANケーブルは赤○位置から出ています。内張りを外さず上部から手を入れて取り出す事が可能です。



18 付属の延長コネクタを使用してLANケーブル(3m)を延長します。

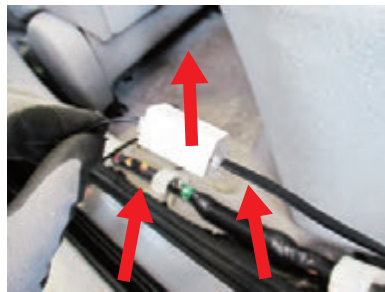

19 赤○3箇所にある結束用の白い樹脂パネルのツメを外して、その中にLANケーブルを配線します。

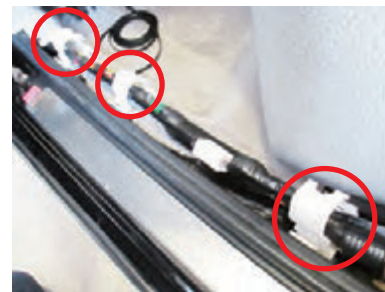

20 Bピラー下のパネル(前席後席の間)は、内張り剥がしなどでパネル内側に入れ込みます。



21 **19** 同様に、赤○3箇所にある結束用の白い樹脂パネルのツメを外して、その中にLANケーブルを配線します。

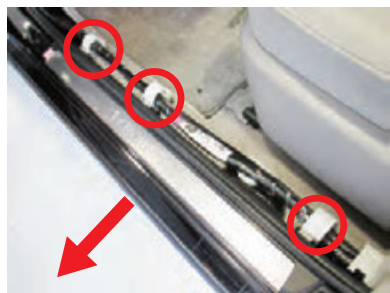

22 **12** で外しておいたグローブBOX下のアンダーパネルの上に、LANケーブル(赤塗り)を配線します。



23 エアコンパネル横のサイドパネルを左右とも取り外します。サイドパネルの奥と下の辺りを持って、手前に引き抜く様に外します。反動にご注意下さい。(ツメのみ)



24 シフトノブを逆時計回りに回して取り外します。



25 センターコンソールの手前側を上を持ち上げます。赤○2箇所のカプラーを取り外します。(センターパネルはツメのみ)



26 センターコンソール全体を外すと赤○のカプラーが接続されているので取り外します。同時に赤塗り位置辺りにLANケーブルを配線。



27 本手順書はJOYN SMART STATION 付属コントローラー設置をコンソールBOX内とする為、全面部のパネルを上方向へ取り外します。



28 トランクルーム内に向かって右側のカバー下に純正アンプが設置されています。赤○箇所のクリップを取り外し、カバーを外します。



29 赤○2箇所のリベット型クリップを取り外します。



30 純正アンプの上に固定されていた黒い樹脂カバーを取り外します。



18クラウン

取付け手順書3

31 赤〇2箇所に接続されているケーブルをアンプから取り外します。

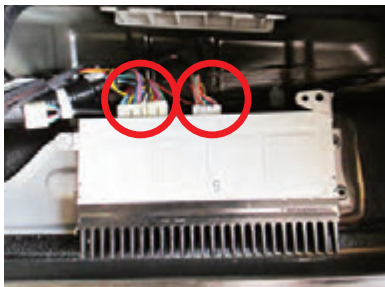

32 純正アンプを上から見た場合に、純正20PINケーブルの上段の一番左の1番に常時電源を結束。下段の左から6番目にアースを結束します。※画像は裏から見た構図。

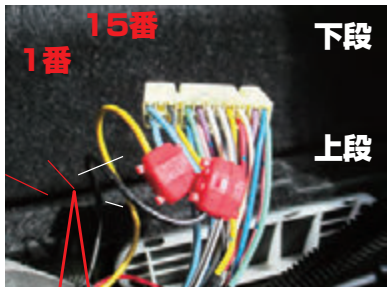

上段	1	2	3	4	5	6	7	8	9		
下段	10	11	12	13	14	15	16	17	18	19	20

☆ 純正水色 → 常時電源B(サウンドアップハーネス黄色)
★ 純正白/黒色 → アースGND(サウンドアップハーネス黒色)

純正20PINケーブルの配線に、サウンドアップハーネスの常時電源B(黄)とアースGND(黒)をエレクトロタップで結束します。

33 サウンドアップハーネス24PINケーブルのメス(オス端子)に、純正24PINケーブルオス(メス端子)を接続します。



34 純正20PINケーブルと、サウンドアップハーネス24PINケーブルのオス(メス端子)を純正アンプに接続します。

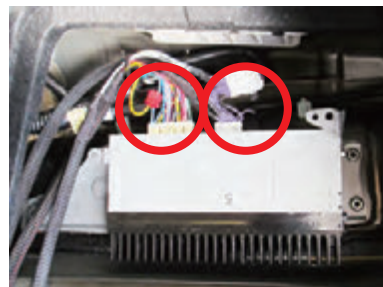

35 サウンドアップハーネスのJOYN SMART STATION本体用ケーブルと、3.5Φオーディオケーブル、LANケーブルをそれぞれ接続します。



トランクルーム設置時の注意点

トランクルームに収納している他の荷物によって、本体の破損やケーブルを断線させる可能性もございます。本製品装着後は収納物が動かないようご注意ください。

36 純正オーディオ機器、コントローラーの動作確認・出音確認をそれぞれ行い、異常が無ければパネル類を元に戻して作業完了です。



※サウンドアップキット使用時は既存ナビオーディオの音声出力をAUX INから製品本体へ入力する為、コントローラーのボタンで初期設定のBluetoothモードをAUXモードに切り替えてご使用ください。

初期設定

接続後、①②③の手順で行います。



① 入力モードをAUXモードにする

1、初期状態は①のボタン表示は、Bluetoothマークが青く点滅しています。



J001-BKは、Bluetooth接続機能が搭載され、Bluetoothオーディオデッキとして別の用途を合わせ持っています。そのため、工場出荷状態が、Bluetooth接続モードになっています。

2、①のBluetooth/AUX切替ボタンを押し「AUX」モードに切り替えます。

左ページの画像の様に「AUX」表示が赤点灯。ナビ・オーディオからの音声信号が入力される状態になります。

② ボリュームバランス(ゲイン)設定

JOYN J001-BKのボリュームは「25」に設定 (開封時のデフォルトは「20」です)

音量に数字表示がありません。音量位置の確認は下記「ボリュームボタンの説明」をご参照ください。

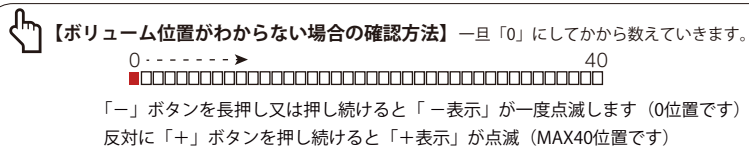
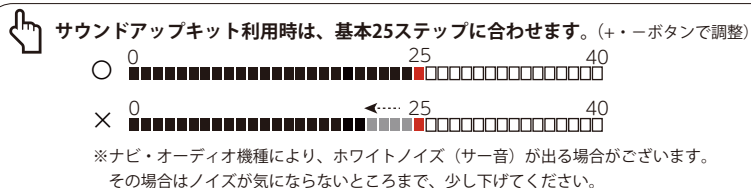

※JOYNのボリューム設定後は、ナビのボリュームで音量調整をし音楽などお聴きください。

③ 「groove」機能の設定

groove機能は、J001-BKにプリセットされているイコライジング機能です。走行中も聴こえの良い、ラウドネス設定を推奨しております。 ※お好みで設定を変更もできます。モード位置はイルミの点灯状態で確認して下さい。

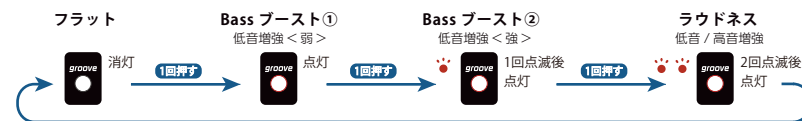

推奨設定 (弊社推奨設定です。お好みに合わないときは調整してください。)

JOYN...vol.25 JOYN groove...ラウドネス ナビ側イコライザー...フラット ナビ側フェーダー/バランス...センター

初期設定後のコントローラー設置は任意です。

初期設定後、コントローラーを外しても、最後に行ったvol.・groove設定を記憶し、ACC・エンジン始動で起動します。