

CYBERSTORK
REAL MATERIAL

JOYN

SMART STATION
ジョイン スマートステーション

1DIN/2DIN フェイスパネル 共通取付けマニュアル

このたびはお買い上げいただきありがとうございます。
ご使用前に必ず本取付けマニュアルをお読みいただき、
記載された内容にしたがって正しくお取付け作業を行って
ください。

安全上のご注意 必ずお守りください

- お客様や他の方々への危害および財産への損害を未然に防ぐために、かならずお守りいただきたいことを以下でご説明します。
- 本取付けマニュアルでは1DIN/2DIN Face PanelにJOYN smart station本体を取付ける為の手順方法を説明しております。
- JOYN smart station本体に同梱されている取扱い説明書を必ず併用して、取付け作業を行ってください。

接続 / 取付け上のご注意

- 本取付けマニュアルに従って正しく行ってください。指定以外の取付け方法や、指定以外の部品を使用すると、事故やケガの原因となる場合がございます。この場合は当社では一切の責任を負いかねます。
- 別売り製品の接続および取付けについては、別売製品に付属の説明書も併せてご覧ください。
- 必ず本製品、別売り本体に付属の部品を指定通りに使用してください。指定外の部品を使用すると機器内部の部品をいためたり、確実に固定できずに外れたりして危険です。

本製品内容物 一覧

1DIN
フェイスパネル ×1
(2DIN用購入の場合は同梱されません。)

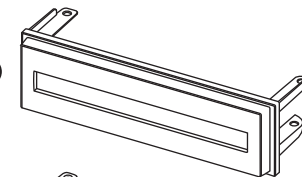

2DIN
フェイスパネル ×1
(1DIN用購入の場合は同梱されません。)

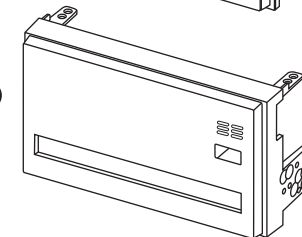

スポンジテープ ×1
(1DIN=460mm 2DIN=560mm)



※ コンソールとの間にすき間があく時に
使用して下さい。

本体固定用
トラスネジ ×最大4
(5mm×8mm) ※1DIN用=4ヶ 2DIN用=2ヶ が同梱されます。



1DIN用 4個同梱

2DIN用 2個同梱

車両側ブラケット
固定用 タップネジ ×2
(5mm×16mm) ※1DIN用は同梱されません。



使用する本体付属の部品

- 本体
- コントローラー
- ブラケット
- LANケーブル
- USBコード
(※USB コードは 2DIN フェイスパネルのみ組み付け)
- ハンズフリー用マイク
- ナベネジ ×6
(3mm×6mm)

※注
JOYN本体に同梱されている付属品です。
本製品には含まれませんのでご注意ください。

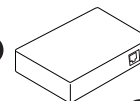

1DIN フェイスパネル

組み立て手順図

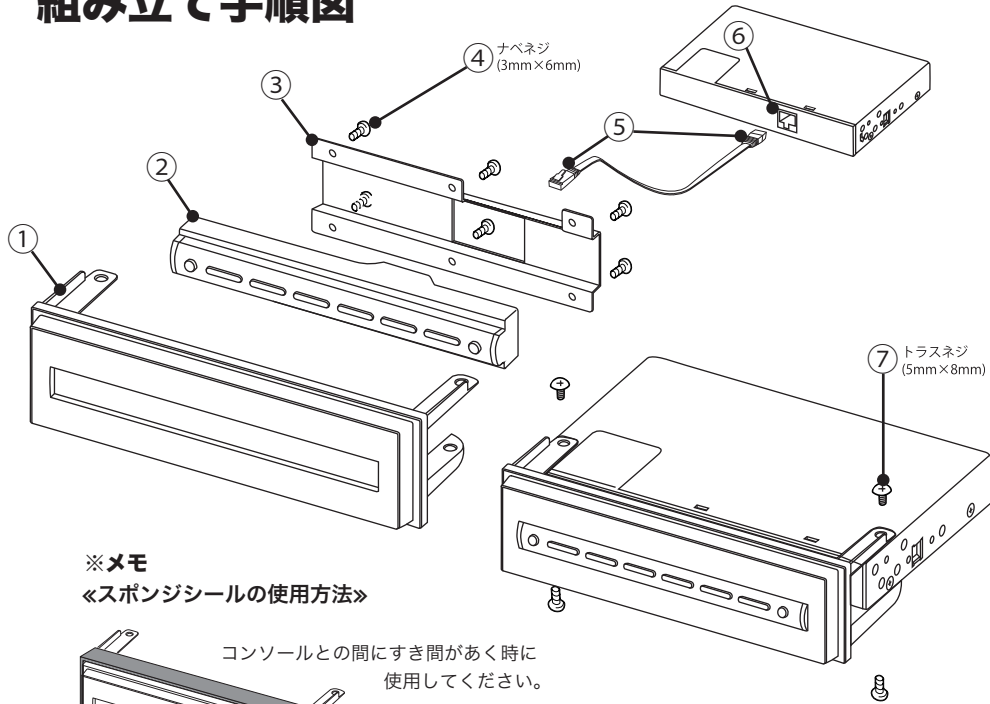

※メモ
 ≪スポンジシールの使用方法≫

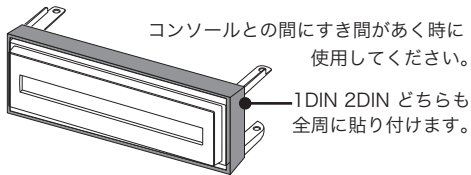

- ①と③で②を挟み、ガタつきや隙間が無い事を確認したら④のネジで6箇所すべてをネジ留めします。
- ⑤を②と⑥のLAN ケーブル差込口にカチッと音が鳴るまで差込みます。
- ⑦のネジを使用して本製品と JOYN 本体上面・下面を固定します。4箇所すべて必ずネジ留めしてください。

ご提案

※USB コードについて

1DIN Face Panel には USB を固定する構造が設定されていません。ご利用される場合は市販のボタンカバーなどを加工してお取付けください。

イメージ図

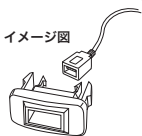

2DIN フェイスパネル

組み立て手順図

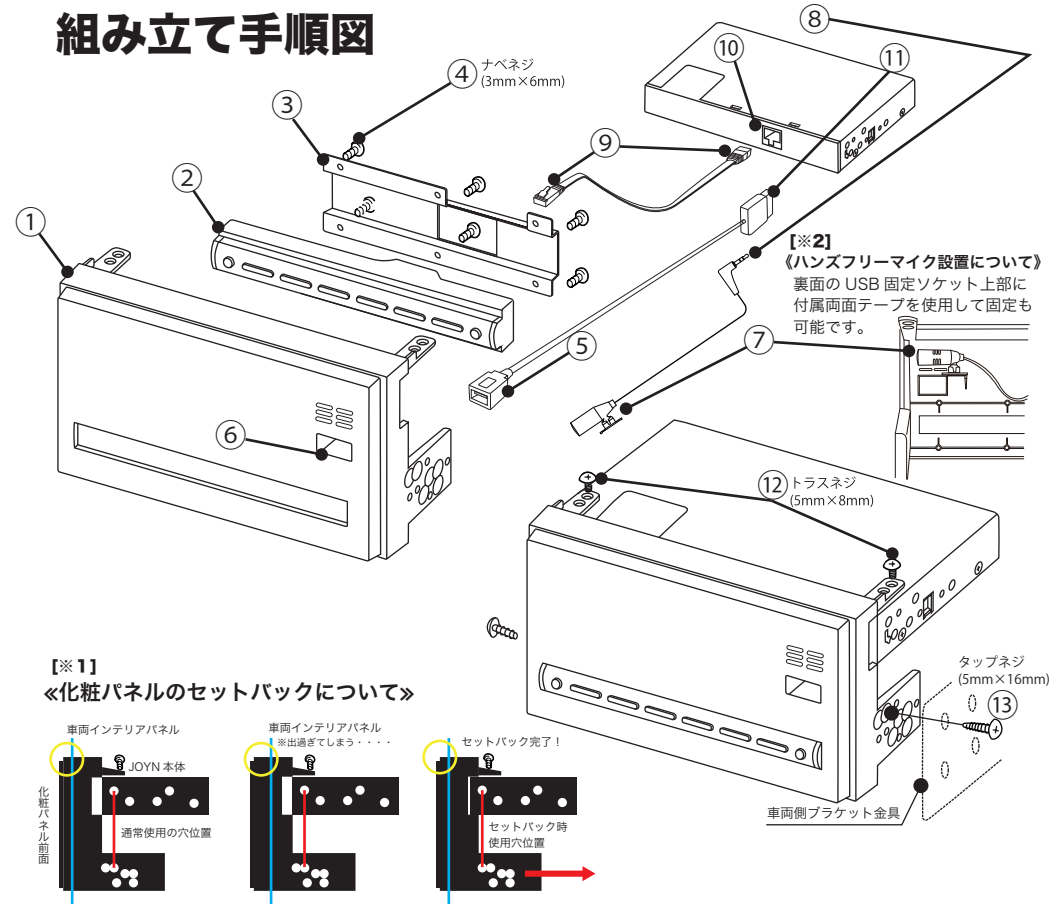

※1
 ≪化粧パネルのセットバックについて≫

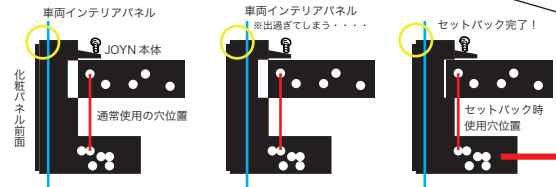

※2
 ≪ハンズフリーマイク設置について≫
 裏面の USB 固定ソケット上部に付属両面テープを使用して固定も可能です。

- ①と③で②を挟み、ガタつきや隙間が無い事を確認したら④のネジで6箇所すべてをネジ留めします。
- ⑤を⑥の USB 固定構造部にカチッと音が鳴るまで差込みます。
- ⑦の 3.5 ピンジャックを⑧に差し込みます。マイク部分は集音可能な場所に設置して下さい。【※2】ハンズフリーマイク設置について参照。
- ⑨を②と⑩の LAN ケーブル差込口にカチッと音がなるまで差込みます。
- ⑤を⑪の本体背面 USB ポート (充電専用) に差込みます。
- ⑫のネジを使用して本製品と JOYN 本体を固定します。必ず2箇所のネジ留めを行ってください。
 ⑬のネジを使用して本製品と車両側ブラケット金具を固定します。必ず2箇所のネジ留めを行ってください。【※1】化粧パネルのセットバックについて参照。